

iDocScan D20

Сканер документов, обеспечивающий высокое качество

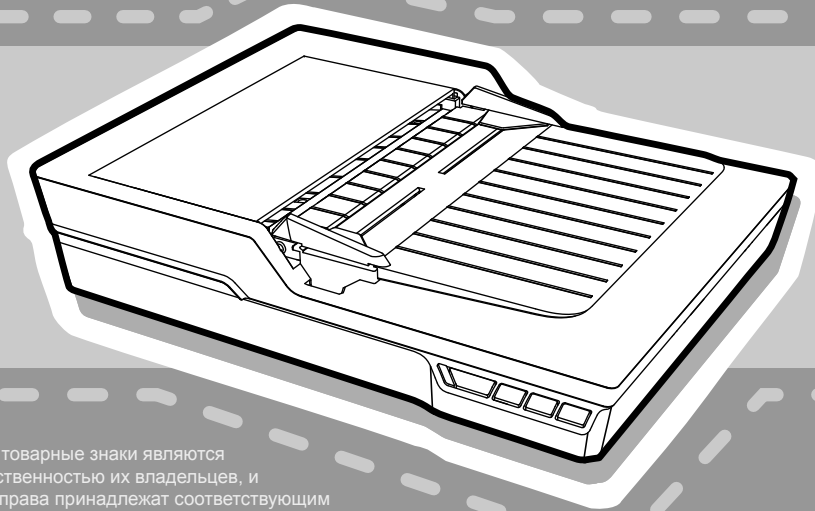

Руководство пользователя

ДЛЯ WINDOWS

Все товарные знаки являются собственностью их владельцев, и все права принадлежат соответствующим правообладателям.

Изображения и снимки экрана, использованные в данном руководстве пользователя, могут различаться в зависимости от использованного устройства и его операционной системы. Приводимые изображения и снимки экрана являются только образцами.

ENGLISH

DEUTSCH

FRANÇAIS

ITALIANO

ESPAÑOL

PORTUGUÊS

РУССКИЙ

БЕЗОПАСНОСТЬ И МЕРЫ ПРЕДОСТОРОЖНОСТИ

Общие меры предосторожности

- Никогда не храните устройство в горячих, очень холодных, влажных или пыльных местах.
- Для продолжительного хранения устройство рекомендуется поместить в прохладное и сухое место.
- Если сканер был оставлен на сильной жаре или холоде, следует продержать его при нормальной комнатной температуре некоторое время перед использованием.
- Используйте только дополнительные принадлежности, поставляемые вместе со сканером.
- Когда сканер не используется в течение долгого периода времени, извлеките вилку из розетки.
- Всегда соблюдайте осторожность при перемещении устройства. Постарайтесь не ронять устройство и не допускать сильных ударов по нему.
- Будьте осторожны во избежание попадания предметов (например, галстука или длинных волос) в сканер во время операции сканирования.
- Не следует сканировать острые предметы или твердые истирающие поверхности, во избежание повреждения линз и других деталей.
- Не следует сканировать документы, покрытые клеем, жиром, корректурной жидкостью или влажными чернилами: это может вызвать неполадки.
- Для работы разместите устройство на ровной, устойчивой и не подверженной чрезмерной вибрации поверхности.
- Не открывайте устройство. Опасность поражения током.
- При перемещении сканера отсоедините шнур питания и соединительный кабель.
- При обслуживании сканера извлеките вилку из розетки.
- Не оставляйте сканер без присмотра в пределах досягаемости детей.

Информация по защите окружающей среды



Ненужные электрические и электронные устройства пригодны для переработки и их не следует выбрасывать вместе с бытовыми отходами. Внесите свой вклад в ресурсосбережение и охрану окружающей среды, вернув это устройство в центр сбора (если таковой доступен).

СОДЕРЖАНИЕ

БЕЗОПАСНОСТЬ И МЕРЫ ПРЕДОСТОРОЖНОСТИ	2	Сканирование с помощью программы iDocScan	17
СОДЕРЖАНИЕ	3	Установка настроек сканирования	17
РАСПАКОВКА.....	4	Сканирование одностраничного документа	20
ДЕТАЛИ СКАНЕРА.....	5	Сканирование многостраничных документов	20
СИСТЕМНЫЕ ТРЕБОВАНИЯ.....	7	Обзор панели iDocScan.....	20
УСТАНОВКА	8	Сканирование посредством интерфейса TWAIN или WIA ..	22
Сборка заднего лотка	8	Полезные функции сканера	22
Установка программного обеспечения.....	8	Сканирование визитных карточек	22
Установка драйвера сканера	8	Сканирование длинных листов бумаги.....	23
Установка прочего программного обеспечения.....	9	ОБСЛУЖИВАНИЕ	24
Подключение сканера	10	Очистка сканера	24
ПОДГОТОВКА К РАБОТЕ	11	Очистка деталей АПД	24
Включение/выключение сканера.....	11	Очистка стекла планшета	24
Функция автоматического отключения питания	11	Калибровка сканера	25
Размещение исходника(ов).....	11	Замена тормозной подложки	25
Проверка исходника(ов)	11	Очистка заеданий документов в АПД	26
Помещение документов в АПД.....	12	Советы по предотвращению заеданий документа.....	27
Помещение карточек в АПД.....	13	УСТРАНЕНИЕ НЕПОЛАДОК.....	29
Помещение документа на планшет	13	СПЕЦИФИКАЦИИ	31
ОПЕРАЦИИ СКАНИРОВАНИЯ	14		
Сканирование с помощью горячих клавиш	14		
Настройка горячих клавиш	14		
Запуск сканирования одним нажатием.....	16		

РАСПАКОВКА

Убедитесь, что в комплект поставки входят следующие объекты.

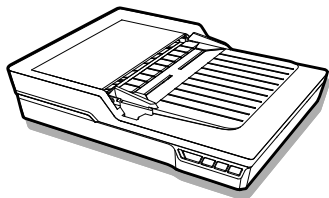

Сканер



Задний лоток (см. стр. 8)



Адаптер питания (см. стр. 10)



Кабель USB (см. стр. 10)



Тормозная подложка (см. стр. 25)

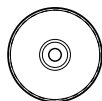

Установочный компакт-диск
(см. стр. 8) (*)



Руководство пользователя



Калибровочный лист (см. стр. 25)

(*) На установочном компакт-диске содержится следующее ПО:

- Драйвер сканера (TWAIN и WIA / Программа iDocScan D20 / Утилита горячих клавиш / Утилита калибровки) (для Windows)
 - ABBYY FineReader
 - ArcSoft Media Impression
 - Adobe Acrobat Reader
-

ДЕТАЛИ СКАНЕРА

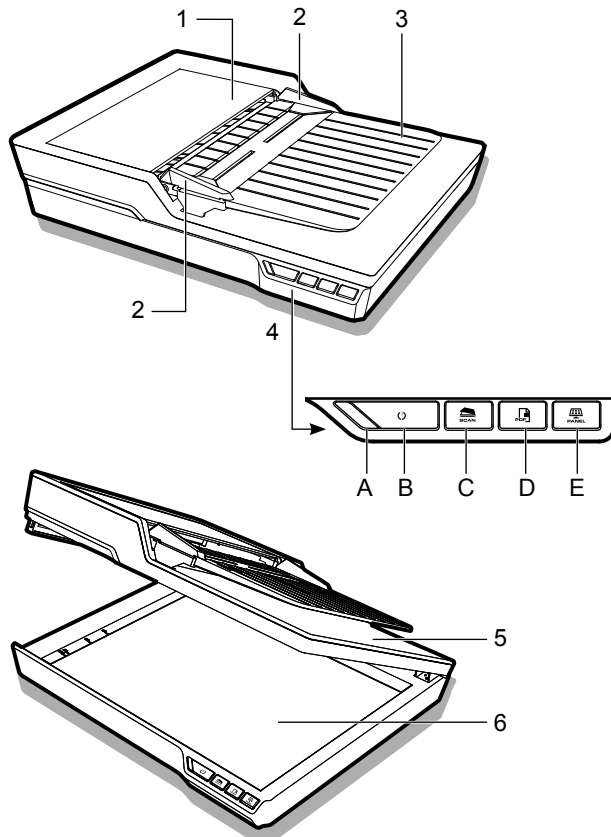

Детали	Функции
1 Крышка АПД	Открывает крышку АПД (автоматического податчика документов), если необходимо обслуживание.
2 Направляющие ширины	Смещайте направляющие для соответствия ширине документа.
3 Приемный лоток АПД	Удерживает документы, подаваемые в АПД (автоматический податчик документов) для сканирования.
4 Панель управления	
A Индикатор питания	Светится зеленым, когда сканер включен.
B Кнопка Power (Питание)	Включает или отключает сканер.
C Кнопка SCAN (СКАНИРОВАТЬ)	Выполняет сканирование одним нажатием в файлы изображений.
D Кнопка PDF	Выполняет сканирование одним нажатием в многостраничные файлы PDF.
E Кнопка PANEL (ПАНЕЛЬ)	Открывает программу iDocScan D20.
5 Крышка планшета	Открывается, чтобы предоставить доступ к стеклу планшета.
6 Стекло планшета	Удерживает одностраничный документ для сканирования.

ДЕТАЛИ СКАНЕРА

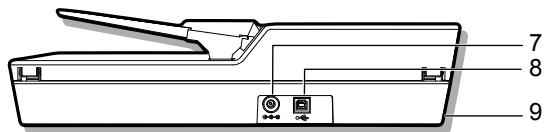

Детали	Функции
7 Разъем питания	Для подключения адаптера питания.
8 Порт USB	Для подключения к компьютеру через USB-кабель.
9 Гнезда заднего лотка	Используются для закрепления заднего лотка.

СИСТЕМНЫЕ ТРЕБОВАНИЯ

Чтобы добиться наилучшей производительности при использовании сканера iDocScan, рекомендуются следующие минимальные системные требования.

- Компьютер с процессором Intel Pentium 1,3 ГГц или более мощным
- Цветной монитор SVGA
- 2 ГБ ОЗУ или более
- Скоростной USB 2.0
- Дискковод компакт-дисков или DVD-дисков
- 1 ГБ свободного места на жестком диске для установки программного обеспечения
- Поддерживаемые операционные системы: Windows XP, Vista, 7, 8 и 8.1

ПРИМЕЧАНИЕ. Скорость и качество сканирования определяются характеристиками компьютера. Чем выше характеристики компьютера, тем лучше будет выполнено сканирование.

УСТАНОВКА

Сборка заднего лотка

Выполните нижеуказанные действия, чтобы прикрепить задний лоток к сканеру для удерживания бумаги на выходе из АПД.

1. Найдите гнезда заднего лотка в нижней части задней стороны сканера.
2. Вставьте язычки заднего лотка в гнезда на сканере.

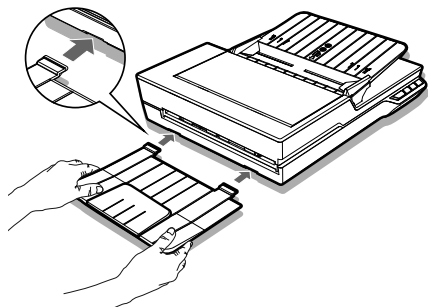

3. Откройте удлинитель заднего лотка.

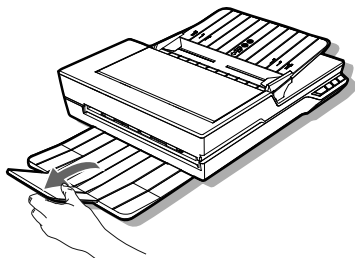

Установка программного обеспечения

Выполните установку программного обеспечения перед подключением сканера. ПРИМЕЧАНИЕ. Не подключайте кабель USB к сканеру или своему компьютеру, когда запускается процесс установки.

Установка драйвера сканера

К сканеру прилагается драйвер сканера, который включает в себя драйвер TWAIN / WIA, утилиту горячих клавиш и программу iDocScan D20. В зависимости от предпочтений пользователя для выполнения сканирования можно выбрать один из следующих вариантов: сканировать с помощью любого приложения, совместимого с TWAIN, выбрав интерфейс пользователя TWAIN или WIA, с помощью утилиты горячих клавиш для сканирования одним нажатием, наконец, с помощью программы iDocScan D20.

1. Вставьте установочный компакт-диск в свой дисковод компакт-дисков или DVD-дисков. Меню установки откроется автоматически.

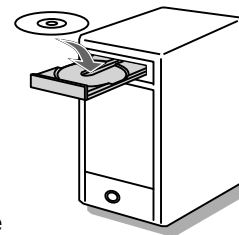

ПРИМЕЧАНИЕ. Если меню установки не открывается автоматически, дважды щелкните значок компакт-диска или DVD-диска в «Компьютере» или «Проводнике Windows», после чего щелкните значок AUTORUN.exe.

2. В основном меню выберите «Драйвер сканера».

УСТАНОВКА

3. Нажмите кнопку «Далее», когда отобразится экран приветствия, затем выполните инструкции на экране для завершения установки.
4. Нажмите кнопку «Готово», когда установка завершена.
5. Извлеките установочный компакт-диск из своего компьютера.



ПРИМЕЧАНИЕ. Если требуется удалить драйвер сканера, выйдите из горячей клавиши iDocScan D20, щелкнув правой кнопкой мыши значок из «Показать скрытые значки» на панели задач перед выполнением удаления.

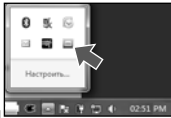

Установка прочего программного обеспечения

Следующие приложения прилагаются к сканеру. Установите их, чтобы обеспечить правильную работу функций сканера.

Чтобы установить эти приложения, вернитесь к основному меню компакт-диска и щелкните приложение, которое хотите установить.

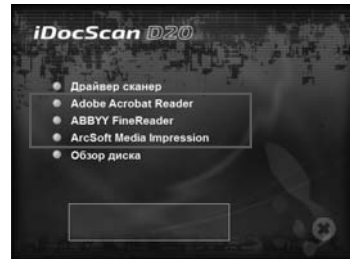

Adobe Acrobat Reader: Adobe Acrobat Reader — это программа для открытия и просмотра файлов PDF, поиска по ним и их распечатки. Эту программу необходимо установить для полноценной работы функции PDF сканера.

ABBYY FineReader: ABBYY FineReader позволяет сканировать тексты и создавать из них текстовые документы в текстовом редакторе. Эту программу необходимо установить для полноценной работы функции распознавания текста сканера.

ArcSoft MediaImpression: ArcSoft MediaImpression — это программа, позволяющая считывать, редактировать и сортировать изображения.

ПРИМЕЧАНИЕ. Щелкните «Обзор диска» из основного меню компакт-диска для просмотра всего содержимого установочного компакт-диска.

УСТАНОВКА

Подключение сканера

1. Подключите один конец прилагающегося адаптера питания к разъему питания сканера, а другой конец к электрической розетке.
2. При включенном компьютере подключите один конец кабеля USB к порту USB на этом компьютере и другой конец к стороне сканера.

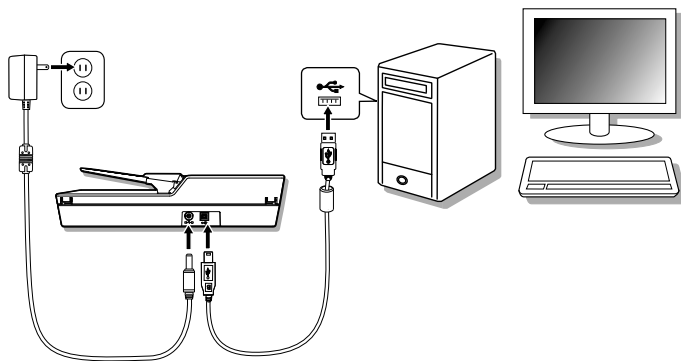

ПОДГОТОВКА К РАБОТЕ

Включение/выключение сканера

Кнопка Power (Питание)



1. Нажмите кнопку **Power (Питание)** для включения сканера.

- Индикатор питания загорается **ЗЕЛЕНЫМ**, когда сканер включен.



2. После этого компьютер распознает, что сканер подключен к порту USB, и автоматически загружает утилиту горячих клавиш на панель задач для управления сканером.



- Чтобы найти значок утилиты горячих клавиш может быть необходимо нажать стрелку «Показать скрытые значки» (☰).

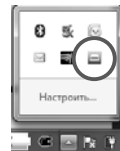

Чтобы отключить сканер, нажмите кнопку **Power (Питание)** и удерживайте ее 3 секунды, пока индикатор питания не потухнет.

Функция автоматического отключения питания

По умолчанию сканер автоматически отключается, если он не работает в течение 15 минут. Утилита горячих клавиш не будет работать (☰), когда сканер отключен.

Чтобы возобновить работу сканера и утилиты горячих клавиш (☰), нажмите кнопку **Power (Питание)**.

Размещение исходника(ов)

Проверка исходника(ов)

Проверяйте свои исходные документы перед сканированием, чтобы избежать заеданий бумаги и обеспечить сохранность документов.

- Не вставляйте в лоток АПД листы, размер, качество и вес которых отличаются от указанного в спецификации (стр. 31).
- Не смешивайте различные типы бумаги и размеры листов.
- Убедитесь, что все скрепки удалены перед сканированием, поскольку они могут нанести повреждения как сканеру, так и документу.
- Не помещайте бумагу, покрытую корректурной жидкостью или влажными чернилами, со складками, неровностями, загнутыми углами, сложенную, имеющую неправильные формы или разрывы, в лоток АПД.
- Не сканируйте хрупкие фотографии или важные оригиналы документов с помощью АПД, поскольку неверная подача может привести к появлению неровностей или повреждений. Вместо этого используйте планшет.
- Не перегружайте приемный лоток АПД. Емкость составляет 60 листов для обычной бумаги или 20 листов для визитных карточек.
- Если стопка листов обычной бумаги или визитных карточек не помещается в АПД нормально, уменьшите число листов бумаги или карточек в стопке.
- При сканировании стопки листов небольших визитных карточек или иных небольших бумаг помещайте их длинную сторону параллельно направляющим ширины.
- Мы рекомендуем вставлять длинные листы бумаги в приемный лоток АПД по одному.

ПОДГОТОВКА К РАБОТЕ

Помещение документов в АПД

1. Пролистайте стопку документов, чтобы они не так плотно прилегали друг к другу.

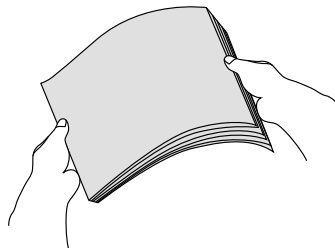

2. Выровняйте верхние края документов на ровной поверхности.

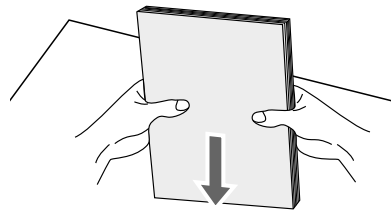

3. Слегка поднимите приемный лоток АПД, пока его ножки не окажутся полностью выдвинутыми и зафиксированными.

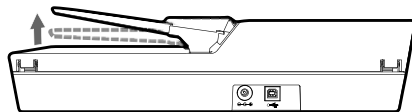

4. Сдвиньте любую из сторон направляющих ширины до значка, указывающего желаемый размер бумаги.

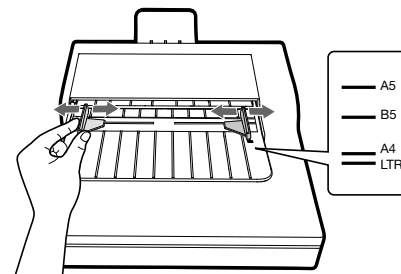

5. Поместите свои односторонние документы лицевой стороной вниз и верхом текста вперед, после чего задвиньте стопку в лоток АПД.

Поместите свои двусторонние документы первой страницей вниз и верхом текста вперед, после чего задвиньте стопку в лоток АПД.

- Убедитесь, что направляющие ширины касаются краев стопки.

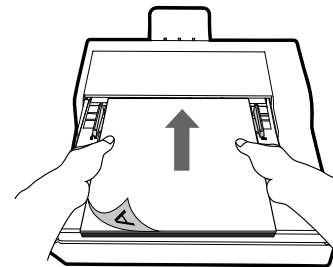

ПОДГОТОВКА К РАБОТЕ

Помещение карточек в АПД

1. Поместите стопку карточек лицевой стороной вниз, чтобы их длинная сторона шла параллельно с направляющими ширины.

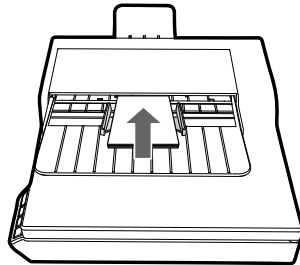

2. Скорректируйте направляющие ширины, чтобы зафиксировать карточки посередине. Убедитесь, что направляющие ширины касаются краев карточек.

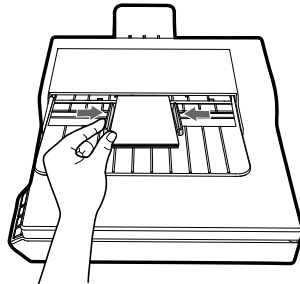

СОВЕТЫ. Выберите «Карточка с именем» в разделе «Разм. скан.из.» окна «Настр. сканир-я» при сканировании стопки карточек в АПД.

Помещение документа на планшет

1. Откройте крышку планшета.

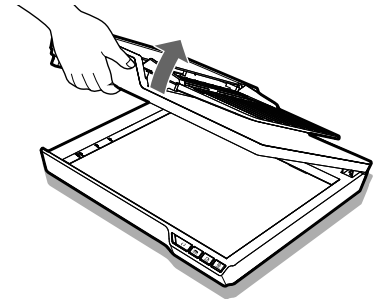

2. Поместите односторонний документ лицевой стороной вниз на стекло планшета. Разместите документ, как указано значком стрелки местоположения.

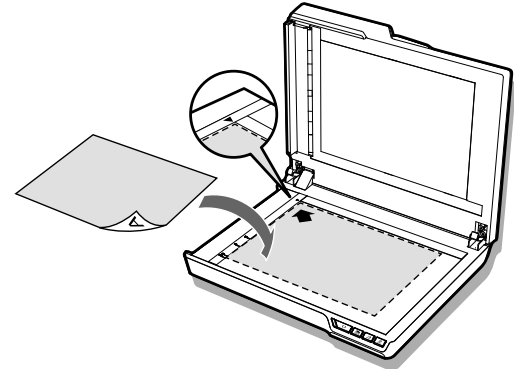



3. Закройте крышку планшета.

ОПЕРАЦИИ СКАНИРОВАНИЯ

Сканирование с помощью горячих клавиш

Настройка горячих клавиш

Сканер предоставляет горячие клавиши, которые можно настроить для сканирования прямо в указанную папку на компьютере одним нажатием. Для настройки горячих клавиш выполните следующие действия:

1. Когда сканер включен и подключен к компьютеру, щелкните значок  на панели задач, чтобы открыть диалоговое окно «Настройка кнопок».
 - Если не удастся найти значок  на панели задач, нажмите Пуск > Все программы > iDocScan D20 > Утилита горячих клавиш, чтобы активировать его.
2. Нажмите кнопку , чтобы открыть окно «Настр. сканир-я» и окно «Настройка PDF» для изменения параметров.

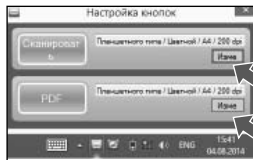

Основные настройки

Свойства	Описание
Источ. скан.	<p>Варианты: «Планшетного типа», «УАПД (1-стор.печ.)», «УАПД (2-стор.печ.)».</p> <ul style="list-style-type: none">• УАПД (1-стор.печ.): выбирайте при сканировании многостраничных документов с текстом на одной стороне, подаваемых в АПД.• УАПД (2-стор.печ.): выбирайте при сканировании многостраничных документов с текстом на двух сторонах, подаваемых в АПД.• Планшетного типа: выбирайте при сканировании одностраничных документов, помещенных на стекло планшета.
Режим сканир.	<p>Выберите режим для сканирования своих источников.</p> <p>Варианты: «Цветной», «С оттенками серого», «Черно-белый».</p>

ОПЕРАЦИИ СКАНИРОВАНИЯ

Разм.скан.из.	<p>Варианты: «Авто», «A4», «A5», «B5», «Письмо», «Карточка с именем», «Длин. лист».</p> <p>ПРИМЕЧАНИЕ. «Карточка с именем» и «Длин. лист» доступны только при сканировании из АПД.</p> <p>ПРИМЕЧАНИЕ. Варианты Scan Size (Разм. скан.из.) могут различаться в зависимости от установленного разрешения.</p> <ul style="list-style-type: none">• Выберите «Авто», чтобы позволить сканеру автоматически определить размер исходника.• Выберите «Карточка с именем» при сканировании визитных карточек в пачках до 20 карточек.• Выберите «Длин. лист» при сканировании длинных бумаг, длина которых не превышает 635 мм.
Разрешение	<p>Варианты: 100 тчк/дюйм, 200 тчк/дюйм, 300 тчк/дюйм, 600 тчк/дюйм.</p> <p>ПРИМЕЧАНИЕ. Изображения высокого разрешения занимают больше пространства на диске и требуют больше времени на обработку при сканировании.</p>
Сохранить путь	Установите местоположение для сохранения отсканированных файлов.
По умолч.	Возвращает настройки к настройкам по умолчанию.

Настройки сканирования	
Тип файла	<p>Варианты: JPEG(*.jpg), BMP (*.bmp), TIFF(*.tif), Multi-TIFF(*.tif).</p> <p>ПРИМЕЧАНИЕ. Изображение можно сохранить как файл JPEG с разрешением 600 тчк/дюйм в цвете или 1200 тчк/дюйм в цвете только при сканировании из АПД.</p> <p>ПРИМЕЧАНИЕ. Выбирайте Multi-TIFF только при сканировании многостраничных исходников в единый файл TIFF с помощью АПД. Не пытайтесь создавать многостраничные файлы TIFF, размер которых превышает 2 ГБ, поскольку в таком случае файл TIFF создан не будет.</p>
Настройки PDF	
PDF с возможн. поиска	<p>Установите этот флажок для преобразования документа в файл PDF с возможностью поиска по тексту.</p> <p>ПРИМЕЧАНИЕ. Выбирайте PDF при необходимости сканировать многостраничные документы и преобразовывать их в единые файлы PDF.</p>
Язык OCR	Выберите язык для распознавания текста.

ОПЕРАЦИИ СКАНИРОВАНИЯ

Расширенные настройки

Выравнивание

Наклон изображения обычно возникает, когда исходник неверно помещен в лоток АПД.
Выставьте этот флажок для автоматического выравнивания страниц с наклоном в той степени, в какой это возможно при сохранении исходного размера.
ПРИМЕЧАНИЕ. Выравнивание включено, только когда Разм.скан.из. установлен на «Авто».

Удаление пустых страниц

Выставьте флажок для автоматического удаления пустых страниц из отсканированных документов. Пустые страницы могут появиться, например, при сканировании папки документов, часть из которых содержит текст на одной стороне, а часть на обеих.
Эта функция лучше всего работает с белыми или светлоокрашенными страницами. В зависимости от исходников, некоторые страницы, которые не являются пустыми, могут быть сочтены пустыми из-за малого объема текста.

Запуск сканирования одним нажатием

Чтобы запустить сканирование одним нажатием, нажмите кнопку **SCAN (СКАНИРОВАТЬ)** или **PDF** на панели управления сканера

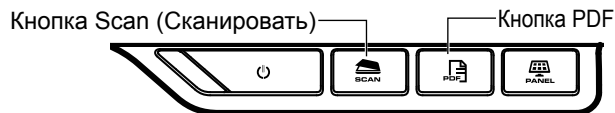

либо щелкните значок  на панели задач, чтобы открыть окно «Настройка кнопок».

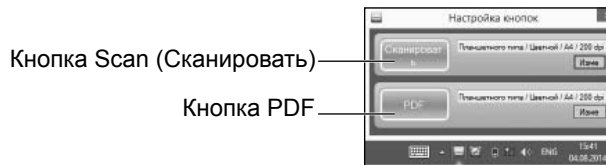

Сканирование одним нажатием с помощью кнопки СКАНИРОВАТЬ:

1. Разместите исходник(и).
 - См. раздел «Размещение исходника(ов)» для АПД или планшета.
2. Выберите Источ. скан., в зависимости от того, куда они размещены.
 - Выберите «Планшетного типа», «УАПД (1-стор.печ.)» или «УАПД (2-стор.печ.)» из раскрывающегося списка Scan Source (Источ. скан.).

ОПЕРАЦИИ СКАНИРОВАНИЯ

3. Нажмите кнопку **SCAN (СКАНИРОВАТЬ)**.
 - Появится полоска «Идет сканирование», показывающая состояние сканирования. По завершении сканирования изображение будет сохранено в указанном месте под автоматически созданным именем файла.

Сканирование одним нажатием с помощью кнопки PDF:

1. Разместите исходник(и).
 - См. раздел «Размещение исходника(ов)» для АПД или планшета.
2. Выберите Источ. скан., в зависимости от того, куда они размещены.
 - Выберите «Планшетного типа», «УАПД (1-стор.печ.)» или «УАПД (2-стор.печ.)» из раскрывающегося списка Источ. скан.
3. Нажмите кнопку **PDF** на сканере.
 - Появится полоска «Идет сканирование», показывающая состояние сканирования. По завершении сканирования файл PDF будет сохранен в указанном месте под автоматически созданным именем файла.

Сканирование с помощью программы iDocScan

Программа iDocScan D20 специально разработана, чтобы упростить работу с этим сканером, обеспечивая простоту сканирования и выполнения других функций.

Установка настроек сканирования

Перед началом сканирования убедитесь, что настройки сканирования установлены верно.

1. Нажмите кнопку **PANEL (ПАНЕЛЬ)** на сканере или нажмите Пуск > Все программы > iDocScan D20 > iDocScan D20 для запуска программы iDocScan D20.

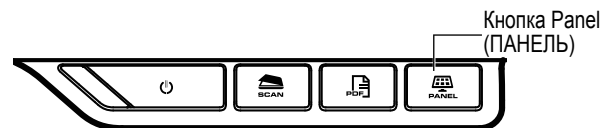

2. Нажмите кнопку  (Сканировать) чтобы открыть окно «Настр. сканир-я» для изменения настроек.



ОПЕРАЦИИ СКАНИРОВАНИЯ

Настройки сканирования	
Свойства	Описание
Источ. скан.	<p>Варианты: «Планшетного типа», «УАПД (1-стор.печ.)», «УАПД (2-стор.печ.)».</p> <ul style="list-style-type: none">УАПД (1-стор.печ.): выбирайте при сканировании многостраничных документов с текстом на одной стороне, подаваемых в АПД.УАПД (2-стор.печ.): выбирайте при сканировании многостраничных документов с текстом на двух сторонах, подаваемых в АПД.Планшетного типа: выбирайте при сканировании одностраничных документов, помещенных на стекло планшета.
Режим сканир.	<p>Выберите режим для сканирования своих исходников.</p> <p>Варианты: «Цветной», «С оттенками серого», «Черно-белый».</p>
Разрешение	<p>Варианты: 100 тчк/дюйм, 200 тчк/дюйм, 300 тчк/дюйм, 600 тчк/дюйм, 1200 тчк/дюйм.</p> <p>ПРИМЕЧАНИЕ. Настройка «1200 тчк/дюйм» доступна только при сканировании с планшета.</p>

Варианты: «Авто», «А4», «А5», «В5», «Письмо», «Карточка с именем», «Длин. лист».

ПРИМЕЧАНИЕ. «Карточка с именем» и «Длин. лист» доступны только при сканировании из АПД.

ПРИМЕЧАНИЕ. Варианты Разм.скан. из. могут различаться в зависимости от установленного разрешения.

Разм.скан.из.

- Выберите «Авто», чтобы позволить сканеру автоматически определить размер исходника.
- Выберите «Карточка с именем» при сканировании визитных карточек в пачках до 20 карточек.
- Выберите «Длин. лист» при сканировании длинных бумаг, длина которых не превышает 635 мм.

ОПЕРАЦИИ СКАНИРОВАНИЯ

Тип файла	<p>Варианты: JPEG(*.jpg), BMP (*.bmp), TIFF(*.tif), Multi-TIFF(*.tif).</p> <p>ПРИМЕЧАНИЕ. Изображение можно сохранить как файл JPEG с разрешением 600 тчк/дюйм в цвете или 1200 тчк/дюйм в цвете только при сканировании из АПД.</p> <p>ПРИМЕЧАНИЕ. Выбирайте Multi-TIFF только при сканировании многостраничных исходников в единый файл TIFF с помощью АПД. Не пытайтесь создавать многостраничные файлы TIFF, размер которых превышает 2 ГБ, поскольку в таком случае файл TIFF создан не будет.</p>
-----------	---

Расширенные настройки АПД

Выравнивание	<p>Наклон изображения обычно возникает, когда исходник неверно помещен в лоток АПД.</p> <p>Выставьте этот флажок для автоматического выравнивания страниц с наклоном в той степени, в какой это возможно при сохранении исходного размера.</p> <p>ПРИМЕЧАНИЕ. Выравнивание включено, только когда Разм.скан.из. установлен на «Авто».</p>
--------------	---

Удаление пустых страниц	<p>Выставьте флажок для автоматического удаления пустых страниц из отсканированных документов. Пустые страницы могут появиться, например, при сканировании папки документов, часть из которых содержит текст на одной стороне, а часть на обеих.</p> <p>Эта функция лучше всего работает с белыми или светлоокрашенными страницами. В зависимости от исходников, некоторые страницы, которые не являются пустыми, могут быть сочтены пустыми из-за малого объема текста.</p>
-------------------------	--



Расширенные настройки планшета

Управление изображением	<p>Используйте ползунки Яркость и Контрастность для коррекции предварительно отсканированного изображения, указывая значение между -127 и 127.</p> <p>Нажмите кнопку Сброс, чтобы сбросить значения к 0.</p> <p>ПРИМЕЧАНИЕ. Настройки Яркость и Контрастность не поддерживаются, когда режим сканирования установлен на «Черно-белый».</p>
-------------------------	--

Дополнительные сведения о работе программы iDocscan D20 см. на вкладке «Информация» основного окна iDocscan D20.

ОПЕРАЦИИ СКАНИРОВАНИЯ

Сканирование одностраничного документа

1. Поместите исходник на планшет.
 - См. раздел «Размещение исходника(ов)» для планшета.
2. Нажмите вкладку  (Сканировать), чтобы открыть окно настроек сканирования.
3. Выберите «Планшетного типа» из Источ. скан.
4. Нажмите кнопку **Просмотр** для предварительного просмотра изображения в окне предварительного просмотра с правой стороны.
 - Когда появляется изображение, размер области сканирования можно менять путем перетаскивания меток-манипуляторов области выделения.
5. Нажмите кнопку **Scan (Сканировать)**.
 - Появится полоска «Идет сканирование», показывающая состояние сканирования. По завершении сканирования изображение будет сохранено в местоположении по умолчанию для файлов под автоматически созданным именем файла.
6. Нажмите кнопку  (Выход), чтобы вернуться к основному окну iDocScan D20. Отсканированное изображение будет отображено как эскиз.

Сканирование многостраничных документов

1. Поместите исходники в лоток АПД.
 - См. раздел «Размещение исходника(ов)» для АПД.
2. Нажмите вкладку  (Сканировать), чтобы открыть окно настроек сканирования.
3. Выберите «УАПД (1-стор.печ.)» или «УАПД (2-стор. печ.)» из раскрывающегося списка Источ. скан., в зависимости от исходника(ов).

4. Нажмите кнопку **SCAN (СКАНИРОВАТЬ)**, чтобы приступить к сканированию.
 - Появится полоска «Идет сканирование», показывающая состояние сканирования. По завершении сканирования изображения будут сохранены в местоположении по умолчанию для файлов под автоматически созданным именем файла.
5. Нажмите кнопку  (Выход), чтобы вернуться к основному окну iDocScan D20. Отсканированные изображения будут отображены как эскизы.

Обзор панели iDocScan

Ниже приведен краткий обзор функций программы iDocScan D20. Подробные сведения о функциях программы iDocScan D20 можно найти, нажав вкладку «Информация» в основном окне iDocScan D20.

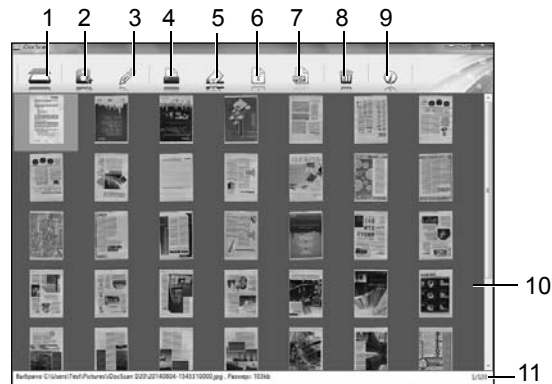

ОПЕРАЦИИ СКАНИРОВАНИЯ

Элементы	Функции
1 СКАНИРОВАТЬ)	Откройте окно Настр. сканир-я, чтобы начать сканирование.
2 Сохранить	Сохраните отсканированное изображение, выбрав для него нужные имя файла, папку и местоположение.
3 Редактировать	Редактируйте отсканированное изображение с помощью таких средств, как обрезать, поворот по час. 90 или пр. час. 90, отраз. гор. или отраз. вер., увеличить и Уменьшить, вставить и соотношение 1:1.
4 Печать	Нажмите для печати отсканированного изображения на принтере.
5 Эл. почта	Отправка отсканированного изображения как вложения в электронное письмо с помощью используемой на компьютере программы электронной почты.
6 OCR	Выполнение распознавания текста с помощью программы распознавания текста, установленной на компьютере.
7 PDF	Открытие окна настроек PDF для преобразования отсканированного изображения в поддерживающий поиск файл PDF.
8 Удалить	Удаление выбранного изображения.

9 Информация	Доступ к файлу справки iDocScan D20.
10 Область отображения	Отсканированные изображения будут отображаться как эскизы
11 Поле местоположения файла	Показывает поле местоположения файла по умолчанию и общее число выполненных сканов.

Дополнительные сведения о работе программы iDocscan D20 см. на вкладке «Информация» основного окна iDocscan D20.

ОПЕРАЦИИ СКАНИРОВАНИЯ

Сканирование посредством интерфейса TWAIN или WIA

Данный сканер позволяет выполнять сканирование из программ, совместимых с TWAIN или WIA, используя пользовательский интерфейс TWAIN или WIA. Ниже приведен пример использования интерфейса TWAIN для сканирования. Конкретные действия могут немного различаться, в зависимости от используемого приложения.

1. Запустите программу, совместимую с TWAIN (например, Arcsoft Media Impression).
2. Поместите исходник(и) в АПД или на планшет.
 - ▶ См. раздел «Размещение исходника(ов)» для АПД или планшета.
3. Нажмите кнопку Изображения на главной странице. В меню Импорт выберите значок Получить, после чего выберите свой сканер iDocScan D20.
4. Нажмите кнопку Получить. Появится окно Настройка сканера.
5. Выберите Источ. скан., в зависимости от того, куда они размещены.
 - ▶ Выберите «Планшетного типа», «УАПД (1-стор.печ.)» или «УАПД (2-стор.печ.)» из раскрывающегося списка Источ. скан.
6. Установите прочие настройки сканирования (например, Режим сканир., Разм.скан.из., Разрешение).

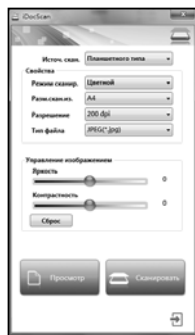
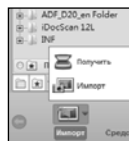

7. В случае сканирования с планшета нажмите кнопку **Просмотр**. По завершении предварительного просмотра нажмите кнопку **Scan (Сканировать)**. Для сканирования из источников «УАПД (1-стор. печ.)» и «УАПД (2-стор.печ.)» нажмите кнопку **Scan (Сканировать)**.
 - ▶ Появится полоска «Scanning in progress» (Идет сканирование), показывающая состояние сканирования.
8. Нажмите кнопку  (Выход) для закрытия окна настроек сканирования, после чего отсканированные изображения будут импортированы в программу.

Полезные функции сканера

Используйте следующие функции при сканировании особых типов бумаг.

Сканирование визитных карточек

1. Поместите стопку визитных карточек в АПД.
 - ▶ См. раздел «Размещение исходника(ов)» для АПД.
2. Нажмите кнопку **PANEL (ПАНЕЛЬ)** на сканере для запуска iDocScan Settings либо щелкните значок  на панели задач, чтобы открыть окно «Настройка кнопок».
3. Выберите Источ. скан., в зависимости от того, куда они размещены.
 - ▶ Выберите «УАПД (1-стор.печ.)» для сканирования карточек с текстом на одной стороне или «УАПД (2-стор.печ.)» для сканирования карточек с текстом на двух сторонах.
4. Выберите «Карточка с именем» из раскрывающегося списка Разм.скан.из.

ОПЕРАЦИИ СКАНИРОВАНИЯ

5. Нажмите кнопку **Scan (Сканировать)**, чтобы приступить к сканированию.

- Появится полоска «Идет сканирование», показывающая состояние сканирования. По завершении сканирования изображения будут сохранены в местоположении по умолчанию для файлов под автоматически созданным именем файла.

6. Нажмите кнопку  (Выход), чтобы вернуться к основному окну iDocScan D20. Отсканированные изображения будут отображены как эскизы.

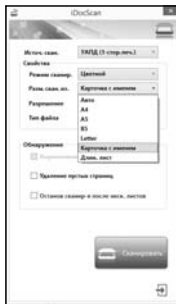

«ADF (Duplex)» (УАПД (2-стор.печ.)) для сканирования листа с текстом на двух сторонах.

4. Выберите «Длин. лист» из раскрывающегося списка Разм.скан.из.

5. Нажмите кнопку **Scan (Сканировать)**, чтобы приступить к сканированию.

- Появится полоска «Идет сканирование», показывающая состояние сканирования. По завершении сканирования изображения будут сохранены в местоположении по умолчанию для файлов под автоматически созданным именем файла.

6. Нажмите кнопку  (Выход), чтобы вернуться к основному окну iDocScan D20. Отсканированные изображения будут отображены как эскизы.

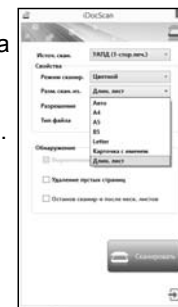

Загружайте в АПД стопки из не более чем 20 визитных карточек. Если стопка карточек не помещается как положено, попробуйте уменьшить число карточек в стопке.

Сканирование длинных листов бумаги

1. Поместите свой длинный лист бумаги в АПД.
 - См. раздел «Размещение исходника(ов)» для АПД.
2. Нажмите кнопку **PANEL (ПАНЕЛЬ)** на сканере для запуска iDocScan Settings либо щелкните значок  на панели задач, чтобы открыть окно «Button Settings» (Настройка кнопок).
3. Выберите Scan Source (Источ. скан.), в зависимости от того, куда они размещены.
 - Выберите «ADF (Simplex)» (УАПД (1-стор.печ.)) для сканирования листа с текстом на одной стороне или

По умолчанию сканер может принимать листы бумаги, длина которых не превышает 635 мм. Низ отсканированного изображения будет обрезан, если его длина превышает 635 мм. Проверьте свой исходник пере29д сканированием.

ОБСЛУЖИВАНИЕ

Очистка сканера

Пыль и остатки материалов могут накапливаться на валиках и стеклянных частях сканера, сказываясь на качестве изображения. Регулярно очищайте валики и стеклянные части для получения наилучших результатов сканирования.

Очистка деталей АПД

1. Используйте чистую безворсовую ткань, sprыснутую не слишком сильной моющей жидкостью для стекла.
ПРИМЕЧАНИЕ. Ни в коем случае не следует наносить моющую жидкость непосредственно на сканер.
2. Откройте крышку АПД.
3. Протрите подббирающие валики по всей их ширине. Проверните валики, чтобы очистить всю их поверхность, после чего очистите прижимные валики.
4. Протрите тормозную подложку сверху донизу. Постарайтесь, чтобы ткань не цеплялась за пластиковые пружины подложки.
5. Закройте крышку АПД после завершения очистки.



Очистка стекла планшета

1. Используйте чистую безворсовую ткань, sprыснутую не слишком сильной моющей жидкостью для стекла.
ПРИМЕЧАНИЕ. Ни в коем случае не следует наносить моющую жидкость непосредственно на сканер.
2. Откройте крышку планшета.
3. Протрите всю поверхность стекла планшета и стекла окна экспонирования.
4. Закройте крышку планшета после завершения очистки.



ВНИМАНИЕ! НЕ ЗАБУДЬТЕ ИЗВЛЕЧЬ ВИЛКУ ИЗ РОЗЕТКИ ДЛЯ ОБЕСПЕЧЕНИЯ СВОЕЙ БЕЗОПАСНОСТИ ПРИ ЧИСТКЕ СКАНЕРА.

ОБСЛУЖИВАНИЕ

Калибровка сканера

Когда цвета отсканированного изображения на вид не соответствуют цветам исходного изображения или цвета появляются в белых областях изображений, калибровка помогает исправить эти проблемы, обеспечивая компенсацию различий рабочих характеристик компонентов сканера, возникающих со временем.

1. Включите сканер.
2. Нажмите Пуск > Все программы > iDocScan D20 > Утилита калибровки, чтобы открыть экран калибровки.
3. Снимите полимерную пленку с обеих сторон листа калибровки.
4. Вставьте лист калибровки в лоток АПД, так чтобы значок стрелки смотрел вверх и вперед.
5. Нажмите кнопку «Калибровать», чтобы начать калибровку. Лист калибровки будет постепенно пропущен через АПД.

- Появится индикатор выполнения, указывающий ход процесса калибровки.
- Механические звуки, возникающие в процессе калибровки, не означают неполадок.

6. Нажмите кнопку «Закреть» после появления окна «Калибровка завершена».

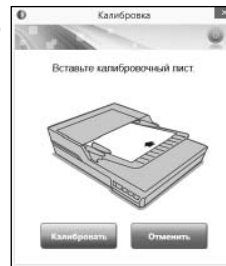
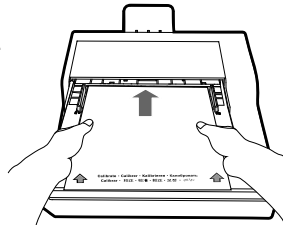
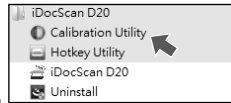

Замена тормозной подложки

Тормозная подложка в АПД является расходуемым материалом. После примерно 30000 циклов сканирования она может стать изношенной. Заменяйте тормозную подложку, когда она изнашивается, получает повреждения или если неверная подача продолжает происходить после очистки. Запасная тормозная подложка входит в комплект поставки сканера, замените ее, выполнив следующие действия.

1. Отключите питание и поднимите крышку АПД.

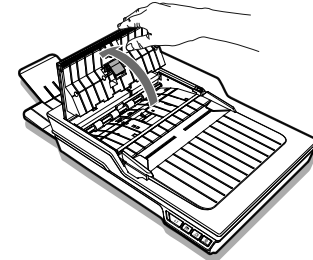

2. Нажмите пружины по сторонам тормозной подложки, оттяните подложку назад и поднимите ее с крышки АПД.

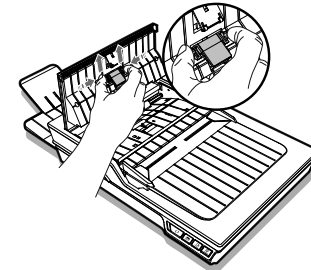

ОБСЛУЖИВАНИЕ

3. Возьмите запасную тормозную подложку и расположите ее пружины напротив гнезд в крышке АПД. Нажмите на пружины и затем надавите вниз, пока подложка не защелкнется, встав на место.



2. Аккуратно извлеките заевший документ, потянув его равномерно обеими руками во избежание разрывов.

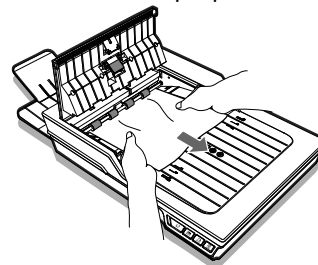

3. Закройте крышку АПД.

Очистка заеданий документов в АПД

Если произошло заедание документа, раздастся механический звук и появится сообщение об ошибке. Аккуратно извлеките заевшую бумагу, выполнив следующие действия.

1. Отключите питание и поднимите крышку АПД.

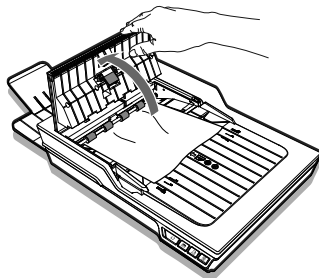

ОБСЛУЖИВАНИЕ

Советы по предотвращению заеданий документов

- Не перегружайте приемный лоток АПД. Емкость составляет 60 листов для обычной бумаги или 20 листов для визитных карточек.
- Не извлекайте бумагу из приемного лотка АПД во время сканирования.
- Не сканируйте сложенные, неровные, имеющие складки, порванные бумаги либо бумаги со скрепками.
- Пролистывайте и выравнивайте стопки бумаг перед их помещением в приемный лоток АПД.
- Не смешивайте различные типы бумаги и размеры листов.
- Используйте только бумагу стандартного размера и веса, в соответствии со спецификацией.
- Используйте планшет для сканирования толстой, особо тонкой, хрупкой или глянцевой бумаги, а также всего прочего, что не может пройти через автоматический подачик документов.
- При сканировании небольших визитных карточек или иных небольших бумаг помещайте их длинную сторону параллельно направляющим ширины.
- Убедитесь, что направляющие ширины касаются краев бумаги.

УСТРАНЕНИЕ НЕПОЛАДОК

Проблемы	Решения
Мой компьютер не может обнаружить сканер, или сканер не начинает сканирование.	<ul style="list-style-type: none">• Проверьте, правильно ли подсоединены источник питания и кабель.• Не забудьте перезапустить компьютер после установки драйвера сканера.• Убедитесь, что сканер включен.
В АПД происходят ошибки при подаче и заедания документов.	<ul style="list-style-type: none">• Инструкции по извлечению заевшей бумаги см. в разделе «Очистка заеданий документов в АПД». Также прочтите «Советы по предотвращению заеданий документов».• Убедитесь, что крышка АПД закрыта должным образом.• Информацию по очистке АПД см. в разделе «Очистка деталей АПД».• Проверьте, не износилась ли тормозная подложка, см. раздел «Замена тормозной подложки».
Низкое качество сканирования	<ul style="list-style-type: none">• Проверьте, нет ли искажений или повреждений на исходных материалах.• Информацию по очистке деталей АПД и стекла планшета см. в разделе «Очистка сканера».• Проверьте качество сканирования в программных настройках и увеличьте разрешение.
Обнаружены белые или пустые страницы.	<ul style="list-style-type: none">• Убедитесь, что исходные материалы были правильно помещены в АПД или на планшет, в соответствии с настройкой источника сканирования.• Убедитесь, что бумага расположена правильной стороной.
На отсканированных изображениях появляются вертикальные линии или пятна.	<ul style="list-style-type: none">• Отсканируйте пустую страницу, чтобы проверить, будут ли линии или пятна появляться по-прежнему, почистите сканер.• Информацию по очистке деталей АПД и стекла планшета см. в разделе «Очистка сканера».• Обратитесь к разделу «Калибровка сканера», чтобы откалибровать сканер.
Отсканированные изображения перекошены, неполны или обрезаны.	<ul style="list-style-type: none">• Поместите исходник(и) правильно в АПД или на планшет.• Выровняйте документы по направляющим ширины и убедитесь, что емкость лотка АПД не превышена.• Установите флажок «Выравнивание», если Разм.скан.из. установлен на «Авто».
Удаление наклона не работает как полагается.	<ul style="list-style-type: none">• Для исходных материалов с относительно темным фоном и темным текстом удаление наклона затруднено. Удаление наклона может не работать должным образом при удалении наклона темных изображений.

УСТРАНЕНИЕ НЕПОЛАДОК

Проблемы	Решения
Низкая скорость сканирования.	<ul style="list-style-type: none">• Настройте программное обеспечение сканера, чтобы уменьшить разрешение и размер файлов. Понижение настроек качества обычно ускоряет сканирование.• Сканирование в формат BMP обычно занимает больше времени по сравнению с другими форматами.
Текст, созданный программным обеспечением распознавания текста, неверен.	<ul style="list-style-type: none">• Выберите разрешение не менее 300 тчк/дюйм в настройках программного обеспечения. Программное обеспечение OCR не всегда преобразует весь текст правильно. Проверьте документы на предмет ошибок, которые могут быть пропущены OCR.• Результаты распознавания текста обычно точнее в отношении цифровых изображений из чистого текста. Изображения со смешанным содержимым (текст, изображения и графика на одной странице) могут давать менее точные результаты.• Установите настройку цвета сканера на «Черно-белый» в случае черного текста на белом фоне.• Проверьте, не является ли качество исходного документа, использованного для процесса OCR, низким.
Не удастся отправить отсканированные изображения как вложения электронной почты.	<ul style="list-style-type: none">• Убедитесь, что имеется установленный и настроенный клиент электронной почты по умолчанию, перед использованием функции электронной почты программы iDocScan.• Убедитесь, что отсканированные изображения не превышают ограничений на размер файлов.
Не удастся использовать функцию распознавания текста в программе iDocScan.	<ul style="list-style-type: none">• Убедитесь, что программа AABBY FineReader с установочного компакт-диска установлена на компьютере перед использованием функции распознавания текста.
Тип файла нельзя изменить на BMP при сканировании с разрешением 600 тчк/дюйм или 1200 тчк/дюйм в АПД.	<ul style="list-style-type: none">• Тип файла автоматически изменится на JPEG при сканировании документов с разрешением 600 тчк/дюйм или 1200 тчк/дюйм и источником «УАПД (1-стор.печ.)» или «УАПД (2-стор.печ.)», чтобы обеспечить наилучшую производительность.
Появляется сообщение «Недостаточно пространства на диске...».	<ul style="list-style-type: none">• Сканирование многостраничных документов может поглощать большие объемы пространства на диске, и со временем сканирование может остановиться из-за истощения этого пространства. Очищайте местоположение сохранения файлов время от времени.

УСТРАНЕНИЕ НЕПОЛАДОК

Проблемы	Решения
Память становится недостаточной, и сканирование останавливается.	<ul style="list-style-type: none">• Когда условия сканирования поглощают большие объемы памяти компьютера, сканирование может остановиться из-за недостаточной памяти. Выйдите из приложения и измените условия сканирования, например уменьшите разрешение сканирования.• Убедитесь, что ваш компьютер соответствует указанным системным требованиям, включая память.
Изображение, сохраненное в формате многостраничного файла TIFF, не открывается в других приложениях.	<ul style="list-style-type: none">• Не все приложения принимают многостраничные файлы TIFF. Приложения, не поддерживающие формат многостраничных файлов TIFF, будут импортировать и отображать только первую страницу документа.• Откройте файл, используя приложения, поддерживающие формат многостраничных файлов TIFF.
Не удается создать многостраничный файл TIFF.	<ul style="list-style-type: none">• Сканирование большого документа в многостраничный файл TIFF может привести к остановке работы сканера из-за недостаточной памяти компьютера. Такой документ можно сохранить как многостраничный PDF, используя кнопку PDF сканера.• Сохранение многостраничных изображений TIFF приведет к созданию очень крупных файлов, убедитесь, что на жестком диске достаточно места для сохранения многостраничных изображений TIFF.• Не пытайтесь создать многостраничный TIFF, размер которого превосходит ограничение в 2 ГБ. Если размер файла превышает 2 ГБ, он не будет создан.

СПЕЦИФИКАЦИИ

Тип сканера	Цветной сканер с двусторонним АПД (автоматическим податчиком документов) и планшетом
Скорость сканирования (*)	20 стр/мин ppm 40 стр/мин ipm (цветное изображение, 200 тчк/дюйм, А4, 70 г/м ²)
	20 стр/мин ppm 40 стр/мин ipm (серое изображение, 200 тчк/дюйм, А4, 70 г/м ²)
	20 стр/мин ppm 40 стр/мин ipm (черно-белое изображение, 200 тчк/дюйм, А4, 70 г/м ²)
Емкость	60 страниц с плотностью 80 г/м ² , максимальная толщина: 6 мм (0,24 дюйма).
Сторона сканирования	Двойная (две стороны) или одинарная (одна сторона)
Ширина приемного лотка	242 мм (9,5 дюймов).
Область сканирования	Максимум 216 мм (8,5 дюйма) ширина x 356 мм (14 дюймов) длина Минимум 50 мм (2 дюйма) ширина x 90 мм (3,5 дюйма) длина
АПД (автоматический податчик документов)	Авто
	А4 (Ш 210 мм x Д 297 мм / Ш 8,3 дюйма x Д 11,7 дюйма) А5 (Ш 149 мм x Д 210 мм / Ш 5,9 дюйма x Д 8,3 дюйма) В5 (Ш 176 мм x Д 250 мм / Ш 6,9 дюйма x Д 9,8 дюйма) Letter (Ш 216 мм x Д 279 мм / Ш 8,5 дюйма x Д 11 дюймов) Карточка с именем (Ш 55 мм / Ш 2,2 дюйма) Длинный лист (Ш 216 мм x Д 635 мм / Ш 8,5 дюйма x Д 25 дюймов)
Разм.скан.из.	
Вес бумаги	Простая бумага: 50–130 г/м ² (14–35 фунтов) Стопка карточек: 0,3 мм (макс. 20 карточек)
Толщина бумаги	0,07–0,16 мм (нормальная), 0,4 мм (максимальная)
Оптическое разрешение	100–600 тчк/дюйм
Дневной рабочий цикл	3000 листов
Продолжительность службы тормозной подложки	30000 сканирований

СПЕЦИФИКАЦИИ

Планшетного типа	Область сканирования	макс. 216 мм x 300 мм (8,5 дюйма x 11,8 дюйма)
	Скорость сканирования (*)	примерно 5 сек. на страницу (цветное изображение, 300 точек/дюйм, А4)
	Разм.скан.из.	Авто
		A4 (Ш 210 мм x Д 297 мм / Ш 8,3 дюйма x Д 11,7 дюйма)
		A5 (Ш 149 мм x Д 210 мм / Ш 5,9 дюйма x Д 8,3 дюйма) B5 (Ш 176 мм x Д 250 мм / Ш 6,9 дюйма x Д 9,8 дюйма) Letter (Ш 216 мм x Д 279 мм / 8,5 дюйма x 11 дюймов)
Оптическое разрешение	100–600 тчк/дюйм; максимум 1200 тчк/дюйм для TWAIN и программы iDocScan	
Форматы создаваемых файлов	JPEG(*.jpg), BMP (*.bmp), TIFF(*.tif), Multi-TIFF(*.tif), PDF (*.pdf)	
Экономия электроэнергии	Автоматическое отключение после 15 минут простоя	
Совместимость	Совместим с TWAIN (для Windows XP / Vista / 7 / 8 / 8.1)	
	Совместим с WIA (только для Windows 7 / 8 / 8.1)	
Размеры	Д 430 мм x Ш 334 мм x Г 100 мм (Д 16,9 дюйма x Ш 13,15 дюйма x Г 3,94 дюйма)	
Вес	4,5 кг (9,92 фунта)	
Источник питания	12 В/2 А (На входе: 100 В ~ 240 В, 50/60 Гц)	
Рабочая температура	10–35 °С (59–95 °F)	

(*) Скорость сканирования может меняться в зависимости от рабочей среды сканера и компьютера, а также содержимого исходного материала.

iDocScan D20

P.N: 82-369-00021